

voorgevel
1:100

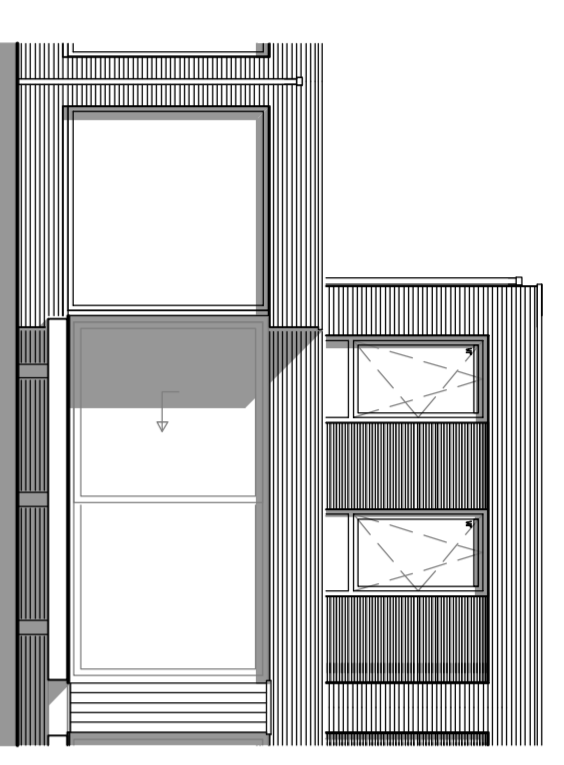

achtergevel

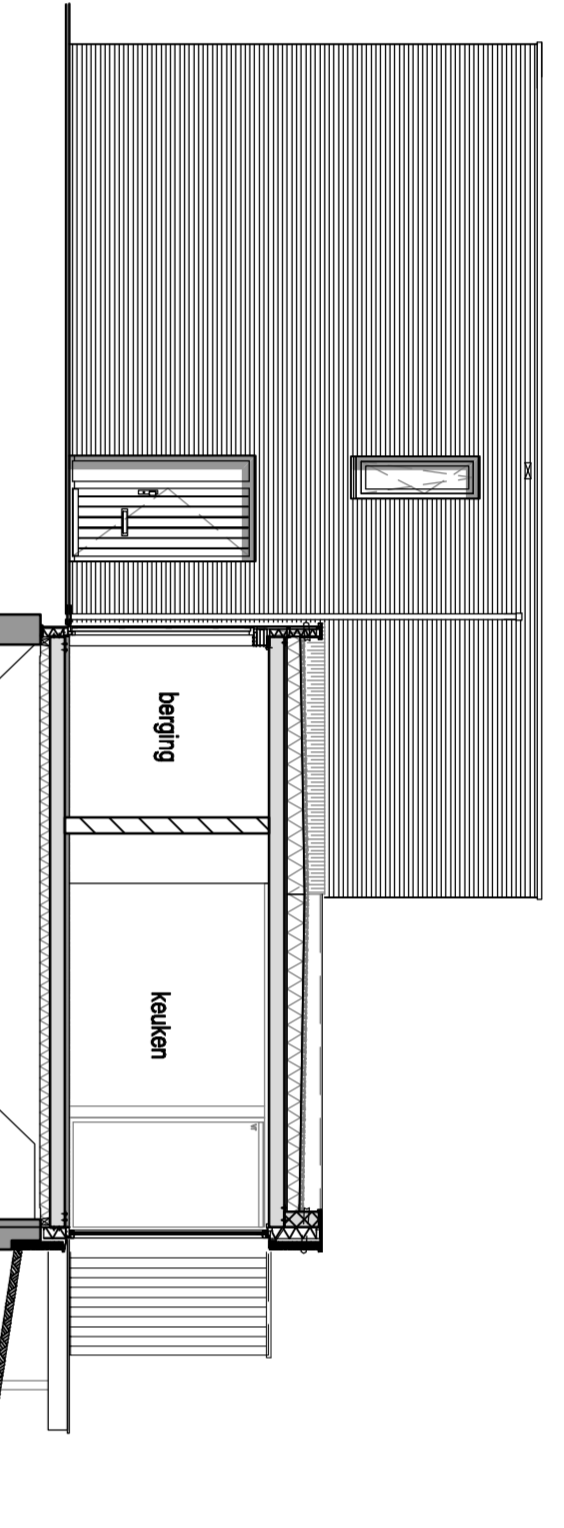

korangevel

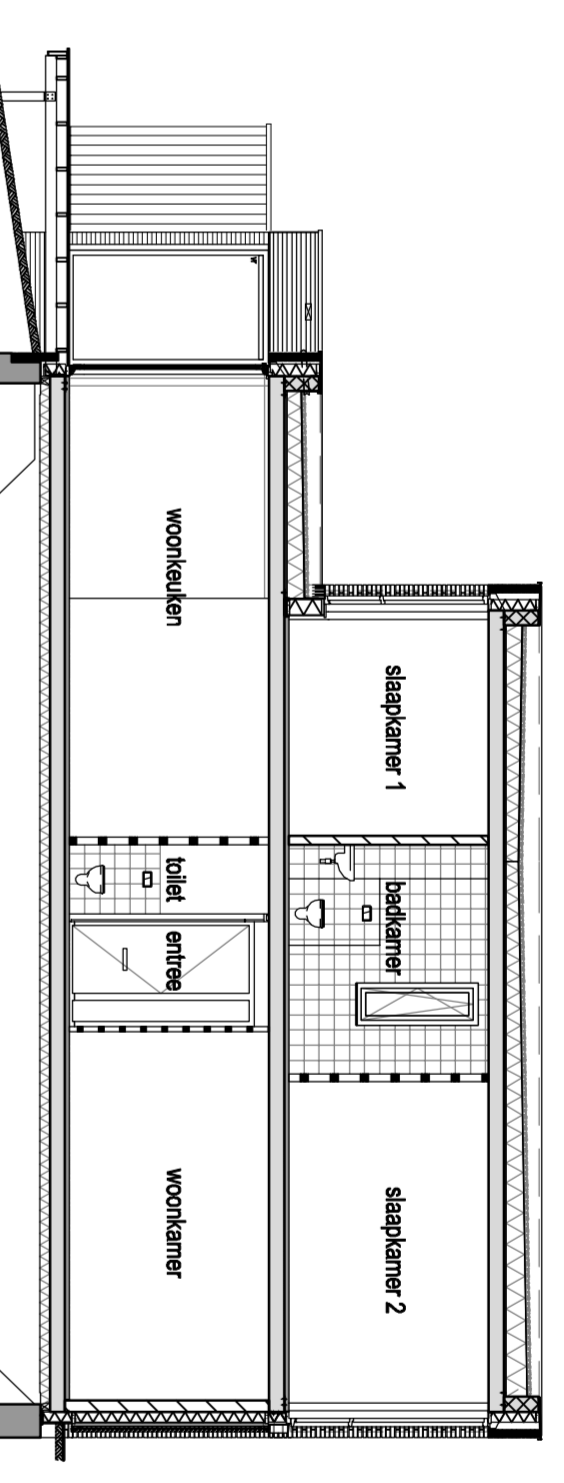

doorsnede A-A

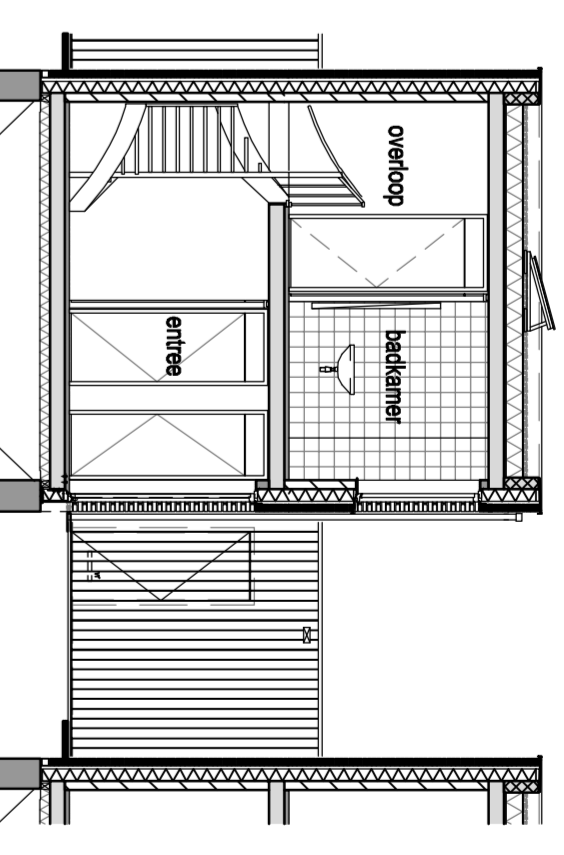

doorsnede B-B

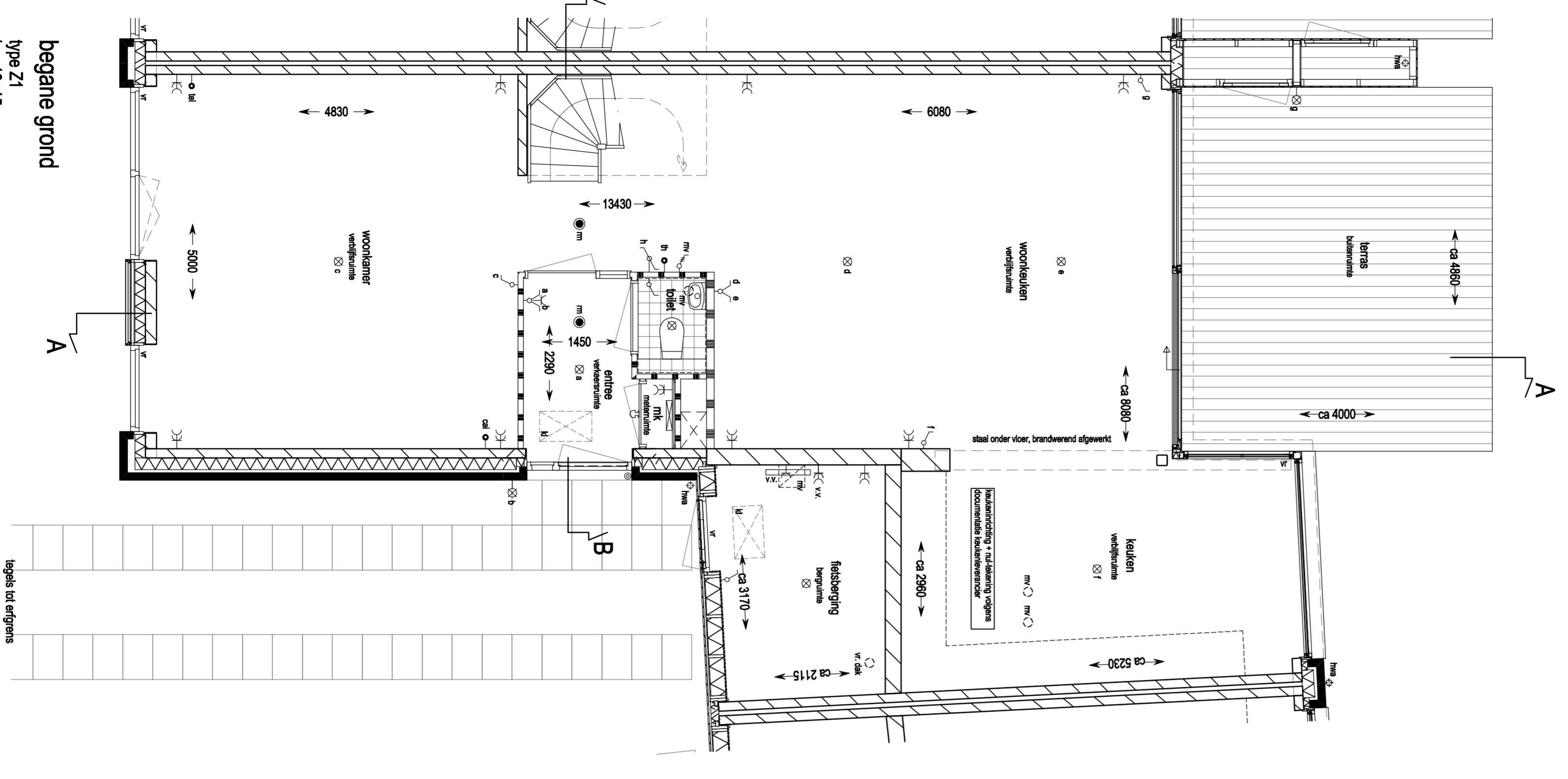

begane grond
type Z1
bmr 13.15

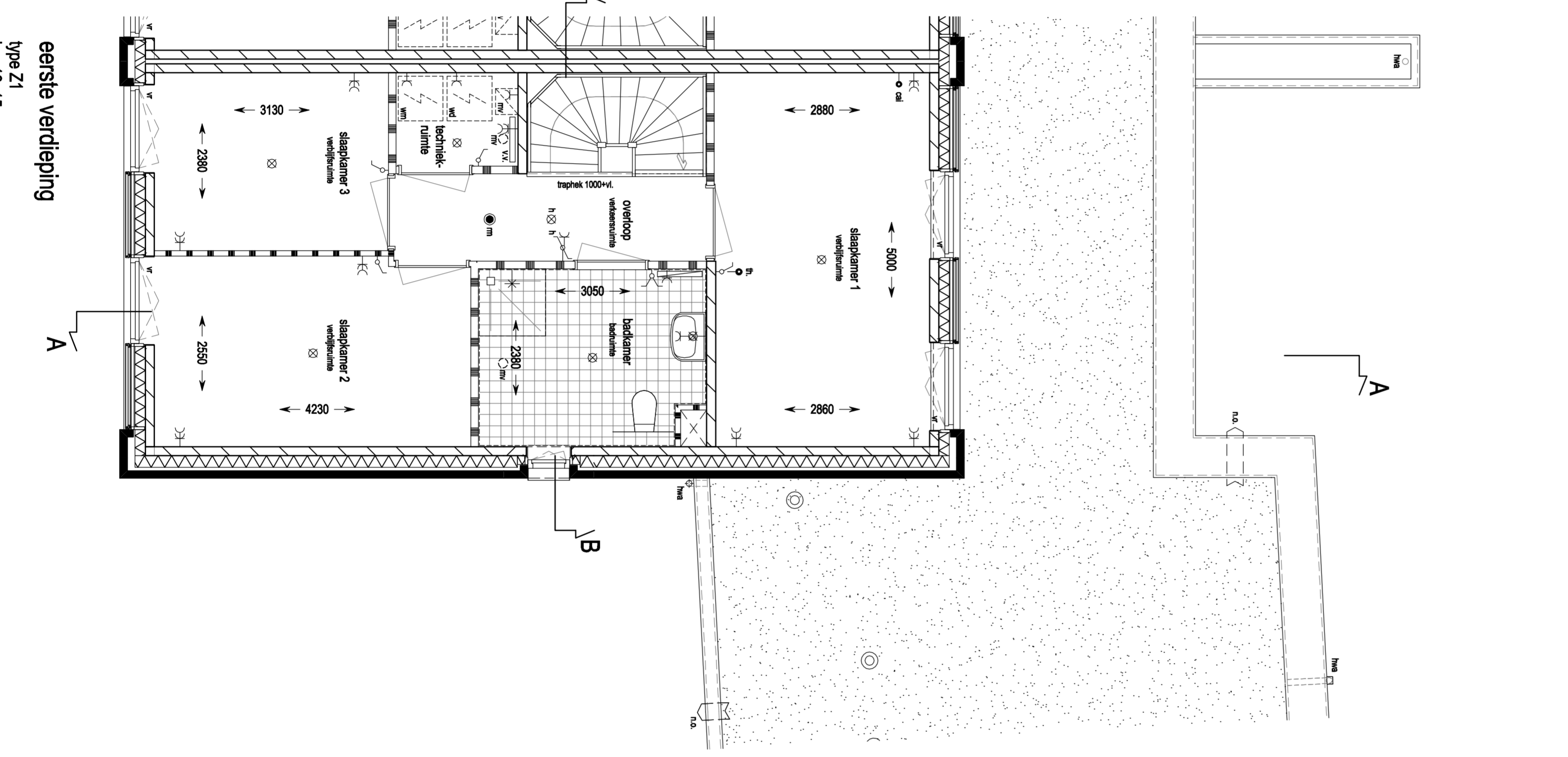

eerste verdieping
type Z1
bmr 13.15

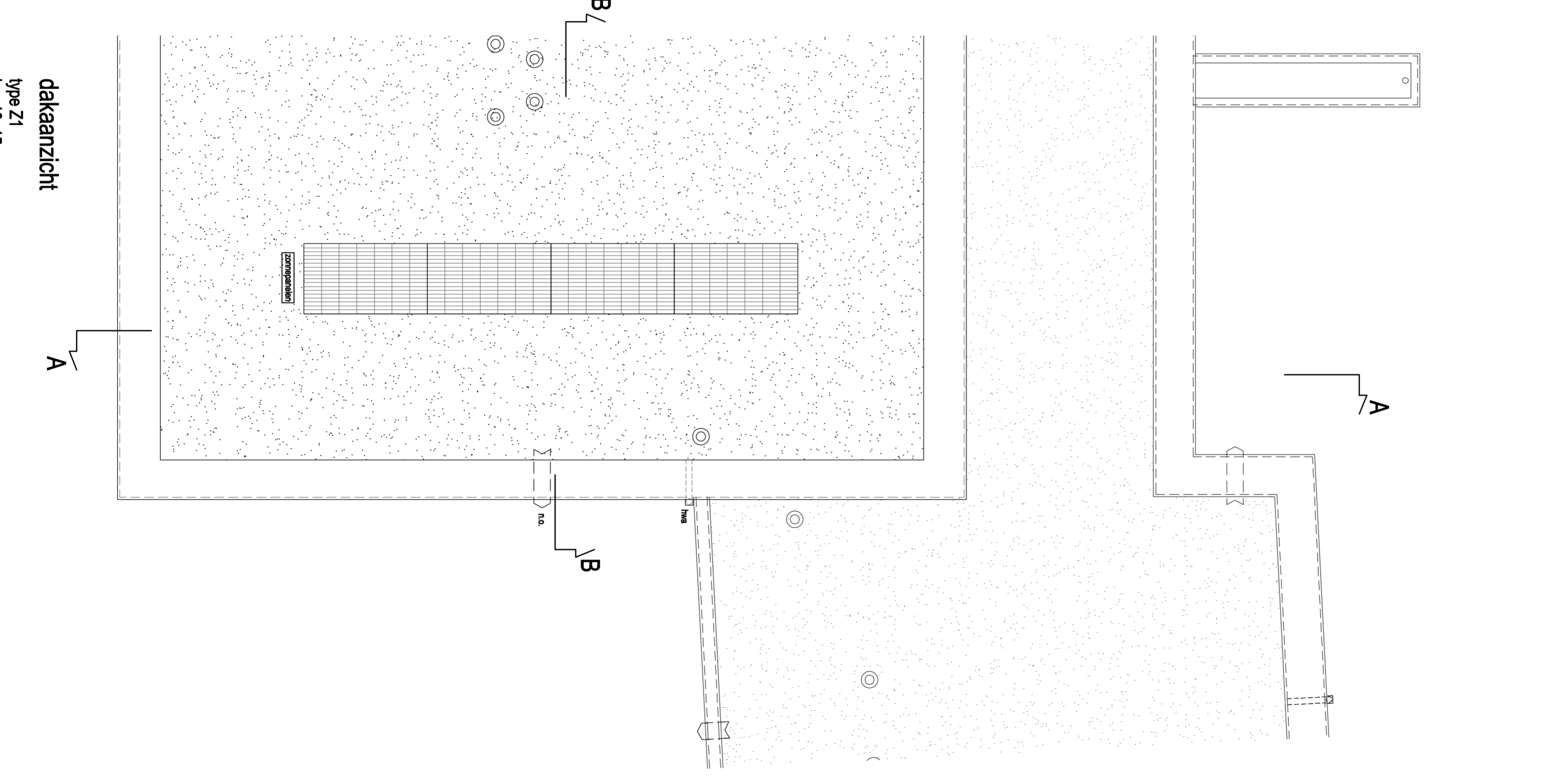

dakzicht
type Z1
bmr 13.15

Renvooi

- metaalwerk daksteen-schors-wek
- lijm- / metselwerk kalkzandsteen (steengem)
- geïsoleerde betonvloer/bodem-wind
- gabeldak
- niet-ferrieus sheetmetaal
- schacht
- geïsoleerd tuigwolk
- parapet op leisteen
- verlaagde parapet in hooft
- opstalplaat betonvloer / vloerwarming
- elektrische isolatie
- andere dakbedekking
- schuiver mechanische ventilatie
- dichte schuiver
- vliesachtelkachel
- enkelvoudige wandconstructie met isolatie
- dubbele wandconstructie met isolatie
- geïsoleerde wandconstructie met isolatie
- plaatvloer/terrasvloer
- wandconstructie
- wandconstructie
- schel

De positie van elektrische verbindingspunten en handwaken worden zijn onderdeel op tekening aangegeven.
 Dit en onder meer te bepalen naar aanleiding van verdere en opbouwtekeningen.

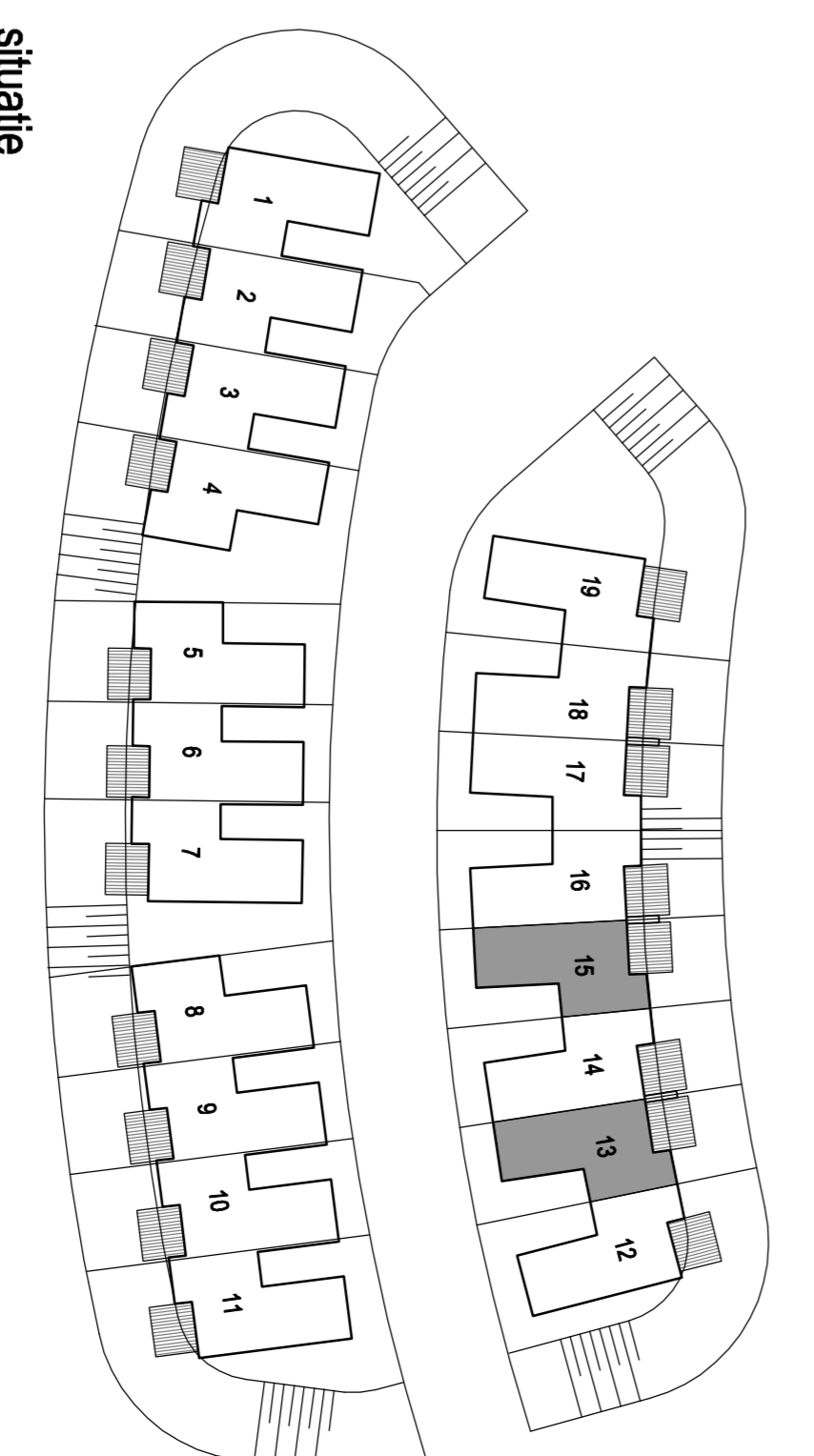

situatie